

GIUSTACCHINI

SAFETY

FASE 2

EMERGENZA COVID-19:

RIPARTIAMO SICURI

www.giustacchini.it | 030 3690501 | vendite@giustacchini.it

MANTENERE LA DISTANZA DI SICUREZZA



Segnaletica per emergenza Covid-19

CARTELLO OBBLIGO USO MASCHERINA

A



Dimensione: 20 x 30 cm

CARTELLO DISPOSIZIONI IGIENICHE GENERALI

B



Dimensione: 20 x 30 cm

CARTELLO USARE L'ASCENSORE UNA PERSONA ALLA VOLTA

C

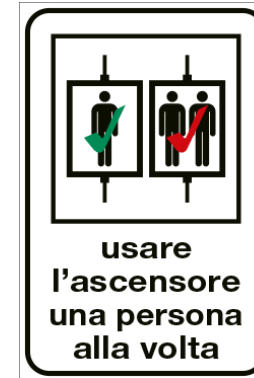

Dimensione: 12 x 18 cm

CARTELLO DISPOSIZIONI COMPORTAMENTI GENERALI

D



Dimensione: 33 x 47 cm

	CODICE	ARTICOLO	PREZZO
A	21503723	Cartello alluminio 20x30 cm Obbligo uso mascherina	€ 5,80
B	49575742	Cartello alluminio 20x30 cm Disposizioni igieniche generali	€ 5,80
C	74512706	Cartello alluminio 12x18 cm Usare l'ascensore una persona alla volta	€ 3,90
D	02121613	Cartello alluminio 33x47 cm Disposizioni comportamenti generali	€ 15,50

Segnaletica per emergenza Covid-19

CARTELLO PER CORRIERI

A



Dimensione: 33 x 47 cm

CARTELLO SOLUZIONE IGIENIZZANTE

B



Dimensione: 30 x 20 cm

CARTELLO MISURAZIONE TEMPERATURA

C



Dimensione: 30 x 20 cm

CARTELLO MANTENERE LA DISTANZA DI 1 METRO

D



Dimensione: 30 x 20 cm

	CODICE	ARTICOLO	PREZZO
A	66490742	Cartello alluminio 33x47 cm Per corriere	26,50 €
B	44178825	Cartello alluminio 30x20 cm Soluzione igienizzante	4,50 €
C	20228823	Cartello alluminio 30x20 cm Postazione misurazione temperatura	4,50 €
D	87120040	Cartello alluminio 30x20 cm Mantenere la distanza di 1 MT	4,50 €

Segnaletica per emergenza Covid-19



	CODICE	ARTICOLO	PREZZO
A	26037190	Cartello adesivo diametro 20 cm Aspetta il tuo turno qui	7,80 €
B	54324850	Cartello adesivo diametro 20 cm Tenersi ad una distanza minima	7,80 €
C	85211831	Nastro segnaletico pavimento PVC Nero/Giallo 1 pz	3,90 €
D	24663034	Striscia adesiva per pavimenti «Mantenere la distanza di sicurezza» Nero/Giallo – 5 Pz	37,00 €
E	32864511	Striscia adesiva per pavimenti «Attendere dietro alla linea» Nero/Giallo – 5 Pz	24,00 €



Manteniamo la distanza

COLONNE PER DISTANZIAMENTO INTERPERSONALE

Colonna delimita code con nastro estensibile - 3 MT

Piantana di supporto per ticket segna turno + cartello + dispenser + etichette

	CODICE	ARTICOLO	PREZZO
A	38788112	Colonna delimita code con nastro estensibile - 3 MT CF.2 PZ	160,00 €
B	02760100	Piantana di supporto per ticket segna turno + cartello + dispenser + etichette	79,00 €
C	01730900	Rotolo numero eliminacode - CF. 2000 PZ	11,55 €

COLONNA DELIMITA CODE CON NASTRO ESTENSIBILE

A



Colonna delimita code con nastro estensibile - 3 MT CF. 2 PZ
Adatta come divisorio per ambienti

COLONNA ELIMINACODE

B



C



Igienizzanti per ambienti e superfici

SPRAY IGIENIZZANTE INDUMENTI – 400ML

A



Spray Igienizzante ideale per una rapida ed efficace azione igienizzante di scarpe, stivali, caschi, guanti, tute, giubbotti e tessuti

SPRAY ALCOOL ISOPROPILICO – 400ML

B



Detergente efficace per tutte le strutture ed apparecchiature per ufficio: computer, stampanti. Evapora senza lasciare residui

SPRAY IGIENIZZANTE AMBIENTE – 400ML

C



Spray Igienizzante secco ideale per una rapida ed efficace azione igienizzante di casa, uffici, camere d'albergo

SPRAY IGIENIZZANTE TESSUTI – 400 ML

D



Spray igienizzante per tutti i tessuti sia sintetici che naturali quali; cotone, lana, flanella, velluto, seta e raso

	CODICE	ARTICOLO	PREZZO
A	17262264	Spray Igienizzante scarpe e caschi – 400 ML	4,50 €
B	42510028	Spray alcool isopropilico – 400 ML	5,10 €
C	47128478	Spray igienizzante ambiente – 400 ML	4,50 €
D	85989898	Spray igienizzante tessuti – 400 ML	5,10 €

Igienizzanti per ambienti e superfici

DETERGENTI PULIZIA

L'igiene è un elemento indispensabile per la nostra salute, in **qualsiasi luogo**: casa e ufficio.

Detergenti disinfettanti per vetri, WC, pavimenti e alcool etilico che contribuiscono alla riduzione di germi e batteri su tutte le superfici.

	CODICE	ARTICOLO	PREZZO
A	01123200	Spray aria compressa – 400 ML	3,50 €
B	18383614	Sapone liquido mani antibatterico – 1LT	3,60 €
C	15262790	Detergente Disinfettante Sanitec – 1 LT	3,60 €
D	61739354	Detergente Disinfettante Superfici – 750 ML	4,30 €
E	84057554	Detergente Disinfettante Bagno – 750 ML	4,30 €
F	12583767	Detergente Disinfettante Pavimenti – 5LT	10,90 €



Igienizzanti per ambienti e superfici

STROFINACCI A ROTOLO - 200MT

A



Pura cellulosa certificata PEFC
Lunghezza 200 MT
800 Strappi

STROFINACCI A ROTOLO - 500MT

B



Goffratura Micro
Lunghezza 500 MT
2000 Strappi

VELINE MULTIUSO A 2 VELI

C



Veline Multiuso - 2 Veli
Dimensioni: 21 x 20 cm
Confezione: 100 veline

SALVIETTINE IGIENIZZANTI

D



Salviette Igienizzanti Per Mani
Dimensioni: 18 x 16 cm
Confezione: 20 pezzi

ALCOOL ETILICO DENATURATO 90° - 1LT

E



	CODICE	ARTICOLO	PREZZO
A	13150400	Strofinacci Industriali Pulitutto Confezione 2 rotoli da 200 MT	10,00 €
B	12930300	Strofinacci a 2 Veli Confezione 1 rotolo Jumbo da 500 MT	13,00 €
C	12515000	Veline Multiuso in Pura Cellulosa Confezione 100 Pz	0,90 €
D	64604884	Salviette Igienizzanti - CF. 20 Pz	1,20 €
E	54556382	Alcool Etilico Denaturato 90° - 1LT	4,90 €

Priorità all'igiene personale

CODICE	ARTICOLO	PREZZO
63138235	Guanti monouso CF. 100 PZ – Taglia S	9,50 €
17427235	Guanti monouso CF. 100 PZ – Taglia M	9,50 €
92797674	Guanti monouso CF. 100 PZ – Taglia L	9,50 €
29636757	Guanti monouso CF. 100 PZ – Taglia XL	9,50 €

	CODICE	ARTICOLO	PREZZO
A	45408788	Guanti polietilene - CF. 100 PZ	2,80 €
B	67582761	Guanto casalingo floccato XL	1,00 €



Proteggiamoci in ufficio e in macchina

KIT COVID-19 PRATICO E COMPONENTIBILE

Pratico kit di protezione personale ideale anche per le postazioni di lavoro e per i dipendenti in movimento composto da:

- 2 paia di guanti in lattice
- 1 mascherina respiratoria KN95
- 1 mascherina facciale 3 veli in TNT
- 1 flacone di gel mani a base alcolica da 100 ML

OCCHIALI E VISIERA PROTETTIVA

Le **visiere** e gli **occhiali protettivi**, utilizzati insieme ad altri strumenti di sicurezza, come le mascherine, aumentano la possibilità di protezione personale negli ambienti lavorativi.

	CODICE	ARTICOLO	PREZZO
A	46785580	Kit Igiene Covid-19 portatile	12,30 €
B	84476769	Occhiale di protezione 554	9,50 €
C	67881738	Occhiale Mascherina Safe 2 Googles	5,00 €
D	49708930	Visiera protettiva	8,90 €

KIT IGIENE COVID-19

A



OCCHIALE DI PROTEZIONE 554

B



OCCHIALE SAFE 2 GOOGLES

C



VISIERA PROTETTIVA

D



Controlliamo le persone in ingresso e uscita

TERMOMETRO E SATURIMETRO PER LA MISURAZIONE CORPOREA

Fase 2: ripartire coniugando produttività e sicurezza

Prima dell'accesso in azienda è obbligatorio, da parte del datore di lavoro, la misurazione della temperatura corporea negli uffici, pubblici e privati.

Il protocollo di Regolamentazione delle misure per il contrasto e il contenimento della diffusione del COVID-19 prevede infatti il **divieto di ingresso in azienda** qualora la temperatura corporea sia superiore ai 37,5°.

	CODICE	ARTICOLO	PREZZO
A	68688666	Termometro digitale ad infrarossi per la misurazione a distanza della temperatura corporea	90,00 €
B	11863848	Saturimetro digitale Pulse Oximeter FPX-036	40,00 €
C	11948300	Pila Duracell Stilo Simply AA Blister 4 Pz	2,50 €

TERMOMETRO DIGITALE AD INFRAROSSI

A



Immagine indicativa

Termometro digitale ad infrarossi per la misurazione della temperatura corporea a distanza. Rapidità, precisione e affidabilità della misurazione. Display LCD a tre colori. CE 0123.

SATURIMETRO PULSE OXIMETER FPX-036

B



Immagine indicativa

Saturimetro digitale per la misurazione del livello di saturazione arteriosa di ossigeno, della frequenza cardiaca e dell'intensità delle pulsazioni. Adatto in ambito ospedaliero, professionale e domiciliare.

PILE DURACELL

C



Piantane con dispenser per gel mani igienizzante

Piantana in metallo tubolare verniciato con piatto salvagoccia e supporto dosatore per gel mani

Dimensioni: 270 x 390 x 1450 mm

Piantana completa (A+C): 186,00€ + iva



Piantana in metallo con predisposizione guanti

Dimensioni: H 142 x L 37 x P 27 cm

Piantana completa (B+C): 206,00€ + iva

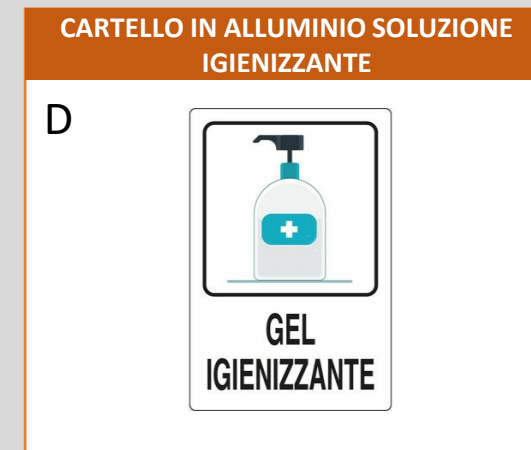

	CODICE	ARTICOLO	PREZZO
A	52831373	Piantana con dispenser sapone completa di supporto dosatore – 270 x 390 x 1450 mm (Gel non compreso)	90,00 €
B	52461041	Piantana mobile con predisposizione guanti (Gel non compreso)	110,00 €
C	75014443	Gel mani igienizzante – 800 ML (Confezione da 12 flaconi + 2 erogatori)	96,00 € ↓
D	44178825	Cartello alluminio 30x20 cm Soluzione igienizzante	4,50 €

Piantane con dispenser a fotocellula

Piantana in plexiglass opale termoformata
comprensiva di distributore a fotocellula
Dimensioni: 270 x 390 x 1450 mm

Piantana completa (A+C+E): 253,50€ + iva

PIANTANA CON EROGATORE GEL A FOTOCELLULA

A

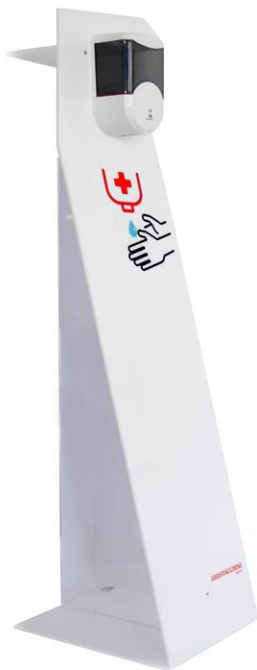

CODICE: 62600568
PREZZO: € 192,00

Piantana in acciaio satinato comprensiva
di distributore a fotocellula
Dimensioni: 140 x 50 cm

Piantana completa (B+C+E): 341,5€ + iva

PIANTANA CON DISPENSER

B

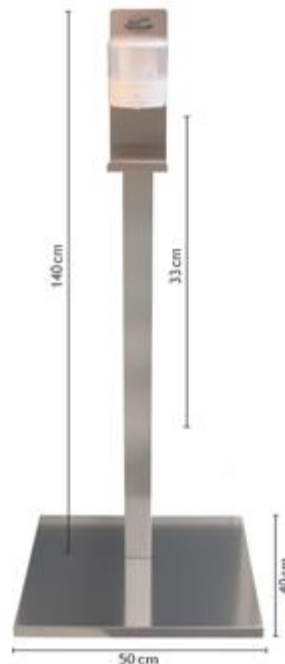

CODICE: 41276249
PREZZO: € 280,00

GEL MANI IGIENIZZANTE

C



CODICE: 75014444
PREZZO: € 59,00

CARTELLO IN ALLUMINIO SOLUZIONE IGIENIZZANTE

D



CODICE: 44178825
PREZZO: € 4,50

PILE DURACELL

E



CODICE: 11948300
PREZZO: € 2,50

GUANTI MONOUSO

F



CODICE: 17427235
PREZZO: € 9,50

Priorità all'igiene personale

GEL IGIENIZZANTE ALCOLICO

Gel mani igienizzanti con azione antibatterica. Efficaci contro virus e malattie trasmesse per contatto nei luoghi pubblici.

Disponibili in flaconi di diverse dimensioni e dotati di dosatori per una pulizia quotidiana sicura ed efficace.

	CODICE	ARTICOLO	PREZZO
A	34789579	Gel detergente mani – 5LT Con 70% di Alcool	75,00 €
B	75014443	Gel mani igienizzante – 800 ML Confezione da 12 flaconi + 2 erogatori	96,00 € ↓
C	76737698	Gel mani igienizzante – 500 ML	7,00 € ↓
D	32815567	Dosatore con pompa Push per Gel mani	1,50 € ↓
E	40941800	Gel mani igienizzante – 100 ML	3,50 €
F	00380482	Gel mani igienizzante spray – 125 ML Ideale per igienizzare mascherine FFP2 e Smartphone	5,00 €
G	75014444	Gel mani igienizzante – 5 LT	59,00 € ↓

GEL DETERGENTE MANI -5LT

A

NOVITA'



Contenuto alcolico > 70%

GEL MANI IGIENIZZANTE CON DOSATORE - 800ML

B



GEL MANI IGIENIZZANTE - 500ML – DOSATORE CON POMPA PER GEL MANI

C



D



GEL MANI IGIENIZZANTE - 100ML

E



GEL MANI IGIENIZZANTE SPRAY - 125ML

F



GEL MANI IGIENIZZANTE - 5LT

G



Contenuto alcolico > 60%

Proteggiamo i collaboratori e i clienti

PANNELLI SEPARATORI IN PLEXIGLASS*

Pannelli sagomati in Plexiglass trasparente disponibili in quattro varianti:

A: Larghezza 1000 mm x Altezza 750 mm, autoportante con cavalletto e fessura passacarte – **Spessore 8 mm** **NOVITA'**

B: Larghezza 500 mm x Altezza 750 mm, autoportante con cavalletto e fessura passacarte – **Spessore 8 mm** **NOVITA'**

C: Larghezza 1000 mm x Altezza 750 mm, autoportante con cavalletto e fessura passacarte – **Spessore 4 mm**

D: Larghezza 500 mm x Altezza 750 mm, autoportante con cavalletto e fessura passacarte - **Spessore 4 mm**

	CODICE	ARTICOLO	PREZZO
A	84193536	Pannello separatore in Plexiglass L 1000 x H 750 mm x P 8 mm	125,00 €
B	61828159	Pannello separatore in Plexiglass L 500 x H 750 mm x P 8 mm	75,00 €

	CODICE	ARTICOLO	PREZZO
A	75860396	Pannello separatore in Plexiglass L 1000 x H 750 mm x P 4 mm	100,00 €
B	56135049	Pannello separatore in Plexiglass L 500 x H 750 mm x P 4 mm	55,00 €

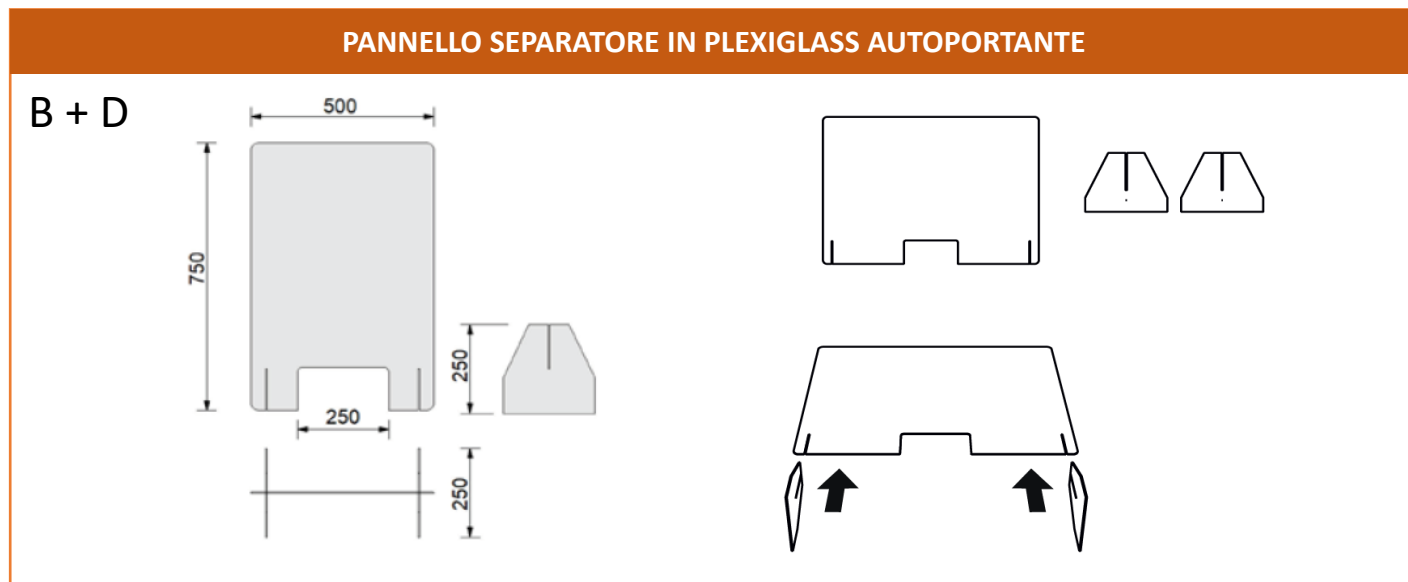
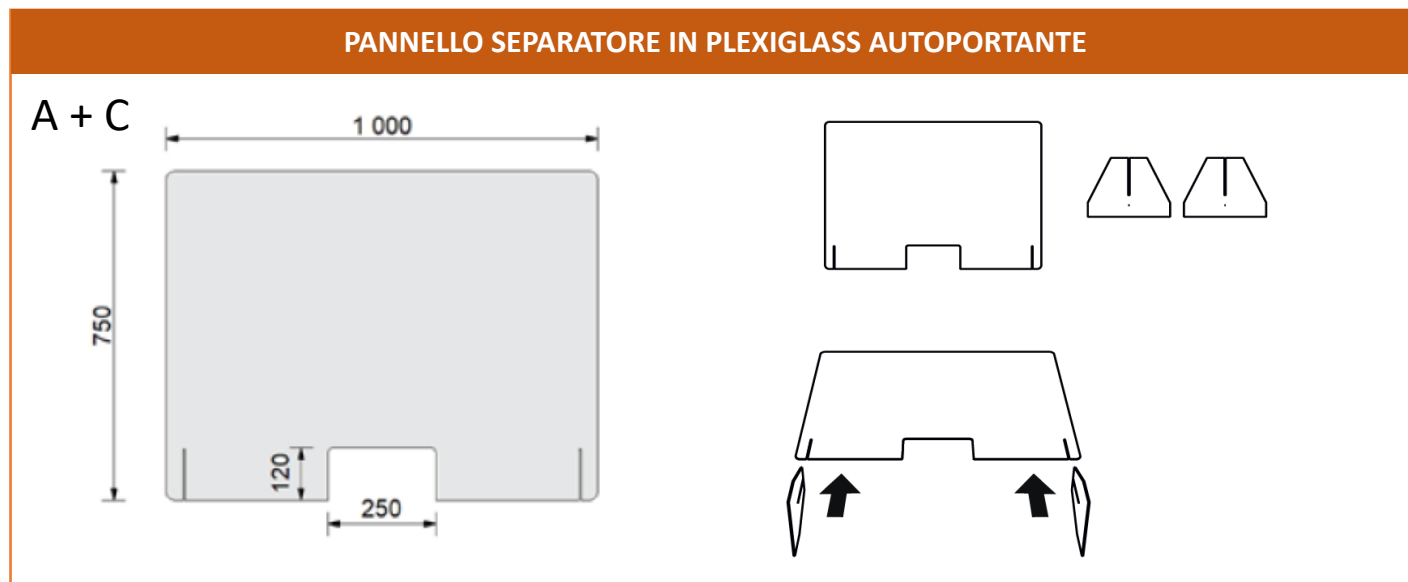

*Possibilità di realizzare, su richiesta, Plexiglass con misure personalizzate

Proteggiamo i collaboratori e i clienti

PANNELLI SEPARATORI IN PLEXIGLASS

Pannello separatore in Plexiglass con montanti in alluminio anodizzato e morsetti laterali in alluminio

A: Larghezza 1000 mm x Altezza 600 mm, con montanti laterali in acciaio fissati a morsetto

	CODICE	ARTICOLO	PREZZO
A	31374671	Pannello separatore in Plexiglass L 1000 x H 600 mm con montanti in acciaio, aggancio con morsetto	200,00 €

PANNELLO SEPARATORE IN PLEXIGLASS CON MORSETTI

A

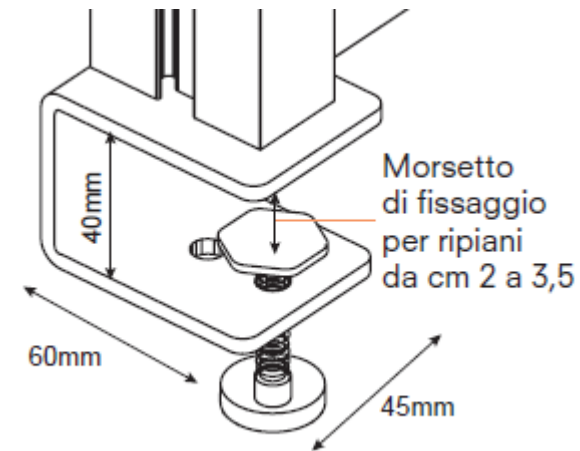
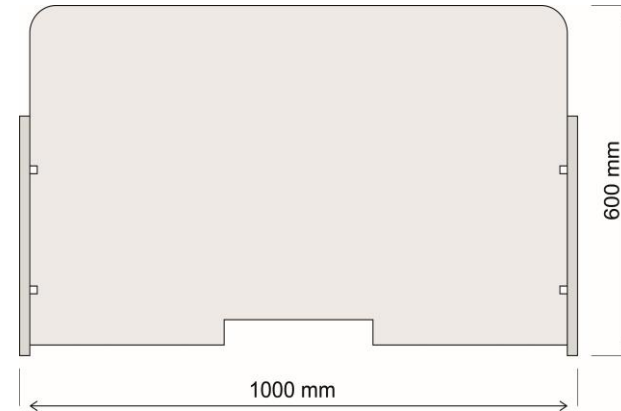

MASCHERINA IN TESSUTO RESPIRATORIA + 4 FILTRI PROTETTIVI

Ver. 1.5

SEVEN

ImproMask™ Plus
1 Maschera + 4 Filtri

EN14683/Type I

BFE > 98%
(Bacterial filtration efficiency)

PFE > 95%
(Nonoily particle filtration efficiency)

CE

3D Design 3D

Alto filtraggio

Dermo compatibile

Eccellente ventilazione

DISPOSITIVO REGISTRATO NEL REPERTORIO DEL MINISTERO DELLA SALUTE. REP. N: 1938658

ISOLA PIU' DEL 98% DI PARTICELLE NOCIVE

Alto filtraggio

Model	BFE (Bacterial filtration efficiency)	PFE (Nonoily particle filtration efficiency)
ImproMask™	> 98%	> 90%
ImproMask™ Plus	> 98%	> 95%

CODICE	ARTICOLO	PREZZO
11796284	Mascherina in tessuto respiratoria + 4 FILTRI - Taglia S	8,90 €
49667051	Mascherina in tessuto respiratoria + 4 FILTRI - Taglia M	8,90 €
33748612	Mascherina in tessuto respiratoria + 4 FILTRI - Taglia L	8,90 €

Proteggiamo i collaboratori e i clienti

MASCHERINE RESPIRATORIE PROTETTIVE LAVABILE E PER BAMBINI



	CODICE	ARTICOLO	PREZZO
A	26165578	Mascherina protettiva filtrante per bambino - Sorriso	4,90 €
B	89068199	Mascherina protettiva filtrante per bambino - Leone	4,90 €
C	51153974	Mascherina protettiva filtrante per bambino - Gattino	4,90 €
D	65182302	Mascherina protettiva lavabile	8,00 €

Plasticatrici per documenti

Realizza segnaletiche personalizzate in modo semplice e rapido con le plasticatrici e le buste Fellowes nei formati A4 e A3

Cornici adesive Duraframe®

Esponi comunicazioni ed avvisi in modo semplice e versatile su tutte le superfici con le cornici adesive Duraframe® nei formati A4 e A3

	CODICE	ARTICOLO	PREZZO
A	85422176	Plasticatrice Fellowes Saturn 3I A3	145,00 €
B	02322200	Busta plasticatrice Fellowes A3 80 MY – CF. 100 PZ	20,50 €
C	11660601	Cornice adesiva Duraframe® A3 Nero - CF. 2 PZ	29,00 €
D	26005041	Plasticatrice Fellowes Saturn 3 A4	110,00 €
E	01751600	Busta plasticatrice Fellowes A4 80 MY – CF. 100 PZ	10,50 €
F	11660701	Cornice adesiva Duraframe® A4 Nero - CF. 2 PZ	15,90 €



GIUSTACCHINI

SAFETY

Per maggiori informazioni o per richiedere
un'offerta contatta il nostro ufficio commerciale:

vendite@giustacchini.it

www.giustacchini.it

Promozione valida fino ad esaurimento scorte

www.giustacchini.it | 030 3690501 | vendite@giustacchini.it